

Edelstahlkompensator EKO

03250433 Edition 03.17

(DK) (S) (N) (P) (GR)

(TR) (CZ) (PL) (RUS) (H)

→ www.docuthek.com



Betriebsanleitung

- Bitte lesen und aufbewahren

Zeichenerklärung

- ①, ②, ③...= Tätigkeit
- = Hinweis

Alle in dieser Betriebsanleitung aufgeführten Tätigkeiten dürfen nur von autorisiertem Fachpersonal ausgeführt werden!

WARNUNG! Unsachgemäßer Einbau, Einstellung, Veränderung, Bedienung oder Wartung kann Verletzungen oder Sachschäden verursachen. Anleitung vor dem Gebrauch lesen. Dieses Gerät muss nach den geltenden Vorschriften installiert werden.



Inhaltsverzeichnis

Konformitätserklärung	2
Prüfen	2
Vor dem Einbau	3
Einbauen	4
In Betrieb nehmen	5
Wartung	5
Technische Daten	6
Abminderungsfaktoren	7
Zubehör	8

Stainless-steel bellows unit EKO

Operating instructions

- Please read and keep in a safe place

Explanation of symbols

- ①, ②, ③...= Action
- = Instruction

All the work set out in these operating instructions may only be completed by authorised trained personnel!

WARNING! Incorrect installation, adjustment, modification, operation or maintenance may cause injury or material damage. Read the instructions before use. This unit must be installed in accordance with the regulations in force.

Contents

Declaration of conformity	2
Testing	2
Before installation	3
Installation	4
Commissioning	5
Maintenance	5
Technical data	6
Reduction factors	7
Accessories	8

Compensateur en acier spécial EKO

Instructions de service

- A lire attentivement et à conserver

Légendes

- ①, ②, ③...= action
- = remarque

Toutes les actions mentionnées dans les présentes instructions de service doivent être exécutées par des spécialistes formés et autorisés uniquement !

ATTENTION ! Un montage, un réglage, une modification, une utilisation ou un entretien inadaptés risquent d'engendrer des dommages matériels ou corporels. Lire les instructions avant utilisation. Cet appareil doit être installé en respectant les règlements en vigueur.

Sommaire

Déclaration de conformité	2
Vérifier	2
Avant le montage	3
Montage	4
Mise en service	5
Maintenance	5
Caractéristiques techniques	6
Coefficients de perte	7
Accessoires	8

Rvs compensator EKO

Bedieningsvoorschrift

- Lezen en goed bewaren a.u.b.

Legenda

- ①, ②, ③...= werkzaamheden
- = aanwijzing

Alle in deze bedrijfshandleiding vermelde werkzaamheden mogen alleen door technici worden uitgevoerd!

WAARSCHUWING! Ondeskundige inbouw, instelling, wijziging, bediening of onderhoudswerkzaamheden kunnen persoonlijk letsel of materiële schade veroorzaken. Aanwijzingen voor het gebruik lezen. Dit apparaat moet overeenkomstig de geldende regels worden geïnstalleerd.

Inhoudsopgave

Conformiteitsverklaring	2
Controleren	2
Voor de inbouw	3
Inbouwen	4
In bedrijf stellen	5
Onderhoud	5
Technische gegevens	6
Reductiefactoren	7
Toebehoren	8

Giunto antivibrante di compensazione in acciaio legato EKO

Istruzioni d'uso

- Si prega di leggere e conservare

Spiegazione dei simboli

- ①, ②, ③...= Operazione
- = Avvertenza

Tutte le operazioni indicate nelle presenti istruzioni d'uso devono essere eseguite soltanto dal preposto esperto autorizzato.

ATTENZIONE! Se montaggio, regolazione, modifica, utilizzo o manutenzione non vengono eseguiti correttamente, possono verificarsi infortuni o danni. Si prega di leggere le istruzioni prima di utilizzare il prodotto che dovrà venire installato in base alle normative vigenti.

Indice

Dichiarazione di conformità	2
Verifica	2
Prima del montaggio	3
Montaggio	4
Messa in servizio	5
Manutenzione	5
Dati tecnici	6
Fattori riduttivi	7
Accessori	8

Compensador de acero inoxidable EKO

Instrucciones de utilización

- Se ruega que las lean y conserven

Explicación de símbolos

- ①, ②, ③...= Actividad
- = Indicación

¡Todas las actividades indicadas en estas Instrucciones de utilización, sólo deben realizarse por una persona formada y autorizada!

¡ADVERTENCIA! La instalación, ajuste, modificación, manejo o mantenimiento incorrecto puede ocasionar daños personales o materiales. Leer las instrucciones antes de usar. Este dispositivo debe ser instalado observando las normativas en vigor.

Índice

Declaración de conformidad	2
Comprobar	2
Antes del montaje	3
Montaje	4
Puesta en servicio	5
Mantenimiento	5
Datos técnicos	6
Factores de reducción	7
Accesorios	8

Konformitätserklärung

Wir erklären als Hersteller, dass die Produkte EKO 32 bis EKO 100 und EKO 125 bis EKO 350 die Anforderungen der aufgeführten Richtlinien und Normen erfüllen.

Richtlinien:

– 2014/68/EU

Normen:

– DIN 30681

Die Herstellung unterliegt dem Konformitätsbewertungsverfahren für EKO 32 bis EKO 100 nach Richtlinien 97/23/EC und 2016/68/EU gemäß Anhang III, Modul A, für EKO 125 bis EKO 350 nach Richtlinien 97/23/EC und 2016/68/EU gemäß Anhang III, Modul D1.

Elster GmbH

Scan der Konformitätserklärung (D, GB) – siehe www.docuthek.com



Zulassung für Russland Eurasische Zollunion

Das Produkt EKO entspricht den technischen Vorgaben der eurasischen Zollunion.

EKO ist zur spannungsfreien und sicheren Rohrinneinstallation von Gas-, Wasser- oder Luftleitungen geeignet. Der Kompensator kann axiale, angulare und laterale Bewegungen aufnehmen und allseitige Schwingungen begrenzt abbauen.

Prüfen

- Anschluss-Ø, axiale Bewegungsaufnahme und Druckstufe – siehe Typenschild.
- Gasart – für Erdgas, Stadtgas, Flüssiggas (gasförmig) und Luft geeignet. Der EKO..FZ ist auch für Depo-niegas, Biogas und feuchte Luft geeignet.
- Angulare und laterale Bewegungsaufnahme, max. Eingangsdruck, Betriebstemperatur und Baulänge – siehe „Technische Daten“.
- Zulässigen Eingangsdruck – der Eingangsdruck ist abhängig von Betriebstemperatur und dynamischer Belastung (siehe „Abminderungsfaktoren“).

EKO..F

- Für Hochtemperaturbeständigkeit (HTB) müssen 2 Flanschdichtungen WL-HT (siehe „Zubehör“) verwendet werden.

EKO	Ident-Nr.	Datum	
	DN	PS	A ax

Declaration of conformity

We, the manufacturer, hereby declare that the products EKO 32 to EKO 100 and EKO 125 to EKO 350 comply with the requirements of the listed Directives and Standards.

Directives:

– 2014/68/EU

Standards:

– DIN 30681

The production is subject to the conformity assessment procedure pursuant to Annex III, Module A of Directives 97/23/EC and 2016/68/EU for EKO 32 to EKO 100 and for EKO 125 to EKO 350 according to Annex III, Module D1 of Directives 97/23/EC and 2016/68/EU. Elster GmbH

Scan of the Declaration of conformity (D, GB) – see www.docuthek.com

Approval for Russia Eurasian Customs Union

The product EKO meets the technical specifications of the Eurasian Customs Union.

EKO is designed for the stress-free and safe installation of gas, water or air pipelines. The bellows unit can absorb axial, angular and lateral movements and reduce vibrations on all sides to a limited extent.

Testing

- Connection diameter, axial movement absorption and pressure rating – see type label.
- Gas type – suitable for natural gas, town gas, LPG (gaseous) and air. The EKO..FZ is also suitable for landfill gas, biologically produced methane and humid air.
- Angular and lateral movement absorption, max. inlet pressure, operating temperature and overall length – see “Technical data”.
- Maximum allowable inlet pressure – the inlet pressure is dependent on the operating temperature and dynamic stress (see “Reduction factors”).

EKO..F

- Two flange seals WL-HT (see “Accessories”) must be used to achieve high temperature resistance (HTB).

Déclaration de conformité

En tant que fabricant, nous déclarons que les produits EKO 32 à EKO 100 et EKO 125 à EKO 350 répondent aux exigences des directives et normes ci-après.

Directives :

– 2014/68/EU

Normes :

– DIN 30681

La fabrication est soumise à la procédure d'évaluation de la conformité pour les EKO 32 à 100 conformément aux directives 97/23/EC et 2016/68/EU, annexe III, module A et pour les EKO 125 à 350 conformément aux directives 97/23/EC et 2016/68/EU, annexe III, module D1. Elster GmbH

Déclaration de conformité scannée (D, GB) – voir www.docuthek.com

Homologation pour la Russie Union douanière eurasiatique

Le produit EKO correspond aux spécifications techniques de l'Union douanière eurasiatique.

L'**EKO** convient à l'installation sûre et sans contrainte de conduites de gaz, d'eau et d'air. Le compensateur peut absorber les mouvements axiaux, angulaires et latéraux et résorber de manière limitée les vibrations se propageant dans toutes les directions.

Vérifier

- Ø de raccordement, absorption des déplacements axiaux et palier de pression – voir la plaque signalétique.
- Type de gaz – convient au gaz naturel, au gaz de ville, au GPL (gazeux) et à l'air. L'EKO..FZ convient également au gaz de déchetterie, au biogaz et à l'air humide.
- Absorption des mouvements angulaires et latéraux, pression amont maximale, température de service et longueur de montage – voir “Caractéristiques techniques”.
- Pression amont admissible – la pression amont dépend de la température de service et de la charge dynamique (voir “Coefficients de perte”).

EKO..F

- Pour assurer une résistance aux hautes températures (RHT), il faut utiliser 2 joints à bride WL-HT (voir “Accessoires”).

Conformiteitsverklaring

Wij verklaren als fabrikant dat de producten EKO 32 tot en met EKO 100 en EKO 125 tot en met EKO 350 aan het gestelde in de vermelde richtlijnen en normen voldoen.

Richtlijnen:

– 2014/68/EU

Normen:

– DIN 30681

De productie is volgens de conformiteitsbeoordelingsprocedure voor EKO 32 tot EKO 100 conform de richtlijnen 97/23/EC en 2016/68/EU overeenkomstig bijlage III, module A, voor EKO 125 tot EKO 350 conform de richtlijnen 97/23/EC en 2016/68/EU overeenkomstig bijlage III, module D1. Elster GmbH

Scan van de conformiteitsverklaring (D, GB) – zie www.docuthek.com

Goedkeuring voor Rusland Eurazische douane-unie

Het product EKO voldoet aan de technische richtlijnen van de Eurazische douane-unie.

EKO is voor de spanningsvrije en veilige leidingsinstallatie van gas-, water- of luchtkokers geschikt. De compensator kan axiale, angulaire en laterale bewegingen opnemen en alzijdige trillingen in beperkte mate dempen.

Controleren

- Aansluiting-Ø, axiale opname van bewegingen en drukklasse – zie typeplaatje.
- Gassoort – voor aardgas, stadsgas, LPG (gasvormig) en lucht geschikt. De EKO..FZ is ook voor deponeiegas, biogas en vochtige lucht geschikt.
- Angulaire en laterale opname van bewegingen, max. inlaatdruk, bedrijfstemperatuur en bouw lengte – zie “Technische gegevens”.
- Toelaatbare inlaatdruk – de inlaatdruk is afhankelijk van bedrijfstemperatuur en dynamische belasting (zie “Reductiefactoren”).

EKO..F

- Voor hittevastheid (HTB) moeten 2 vloerspakkingen WL-HT (zie “Toebehoren”) worden gebruikt.

Dichiarazione di conformità

Dichiariamo in qualità di produttori che i prodotti EKO, da EKO 32 a EKO 100 e da EKO 125 a EKO 350, rispondono ai requisiti posti dalle direttive e dalle norme indicate.

Direttive:

– 2014/68/EU

Norme:

– DIN 30681

La produzione è sottoposta alle procedure di valutazione della conformità da EKO 32 a EKO 100 ai sensi delle direttive 97/23/EC e 2016/68/EU secondo allegato III, modulo A, da EKO 125 a EKO 350 ai sensi delle direttive 97/23/EC e 2016/68/EU secondo allegato III, modulo D1. Elster GmbH

Scansione della dichiarazione di conformità (D, GB) – vedi www.docuthek.com

Omologazione per la Russia Unione doganale euroasiatica

Il prodotto EKO è conforme alle direttive tecniche dell'Unione doganale euroasiatica.

EKO si presta a un'installazione più sicura e senza tensione meccanica di tubi del gas, dell'acqua o dell'aria. Il giunto antivibrante di compensazione può assorbire movimenti assiali, angolari e laterali ed eliminare, entro certi limiti, le oscillazioni generali.

Verifica

- Ø collegamento, assorbimento movimenti assiali e stadio di pressione – vedi targhetta dati.
- Tipo di gas – adatto per gas metano, gas di città, GPL (gassoso) e aria. L'EKO..FZ è idoneo anche per gas di discariche, biogas ed aria umida.
- Assorbimento movimenti angolari e laterali, pressione di entrata max., temperatura di esercizio e lunghezza d'ingombro – vedi “Dati tecnici”.
- Pressione di entrata tollerata – la pressione di entrata dipende dalla temperatura di esercizio e dalla sollecitazione dinamica (vedi “Fattori riduttivi”).

EKO..F

- Per la resistenza alle alte temperature si devono utilizzare 2 guarnizioni flangia WL-HT (vedi “Accessori”).

Declaración de conformidad

Nosotros, el fabricante, declaramos que los productos EKO 32 hasta EKO 100 y EKO 125 hasta EKO 350 cumplen con todos los requisitos de las directivas y normas indicadas.

Directivas:

– 2014/68/EU

Normas:

– DIN 30681

La fabricación está sometida al procedimiento de evaluación de la conformidad según el Anexo III, Módulo A de las Directivas 97/23/EC y 2016/68/EU, y para EKO 125 hasta EKO 350 según el Anexo III, Módulo D1 de las Directivas 97/23/EC y 2016/68/EU. Elster GmbH

Versión escaneada de la declaración de conformidad (D, GB) – ver www.docuthek.com

Aprobación para Rusia Unión Aduanera Euroasiática

El producto EKO satisface las normativas técnicas de la Unión Aduanera Euroasiática.

EKO es adecuado para instalar de forma segura y sin tensiones las tuberías de las conducciones de gas, agua o aire. El compensador puede absorber movimientos axiales, angulares y laterales, y eliminar de forma limitada vibraciones de todos lados.

Comprobar

- Ø de conexión, absorción de movimiento axial y etapa de presión – ver placa de características.
- Tipo de gas – adecuado para gas natural, gas ciudad, gas licuado del petróleo (gaseoso) y aire. El EKO..FZ también es adecuado para gas de vertedero, biogás y aire húmedo.
- Absorción de movimientos angulares y laterales, presión de entrada máxima, temperatura de servicio y longitud constructiva – ver “Datos técnicos”.
- Presión de entrada admisible – la presión de entrada depende de la temperatura de servicio y de la carga dinámica (ver “Factores de reducción”).

EKO..F

- Para la resistencia a las altas temperaturas (HTB) se deben emplear 2 juntas de brida WL-HT (ver “Accesorios”).

Vor dem Einbau

- Zwischen zwei Festpunkten oder Führungslagern nur einen Kompensator montieren.
- Abstand zwischen Kompensator und Festpunkt **FP** oder Führungslager **FL** ≤ 3 DN.
- Leitungsabschnitte an den Enden mit Festpunkten versehen, die die axiale Druckkraft, die Verstellkraft des Kompensators und die Reibungskraft der Führungslager aufnehmen können.
- Die Rohrleitung muss an der Einbaustelle fluchten.
- Kompensator nicht zum Montageausgleich verwenden.
- Kompensator nicht auf Verdrehung beanspruchen.
- Balg vor Schweißspritzern schützen, mit nichtleitendem Material abdecken.
- Balg vor mechanischer und chemischer Beschädigung schützen.
- Übertragung von Stahlpartikeln (von der Rohrleitung) auf den Balg vermeiden (Korrosionsgefahr).
- Schwingungen und Strömungen vermindern den max. Eingangsdruck des Kompensators (siehe „Abminderungsfaktoren“).

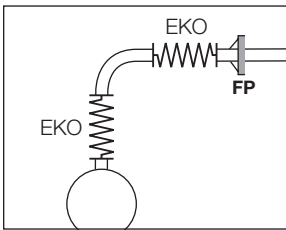
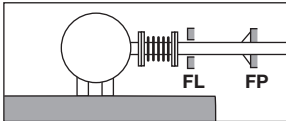
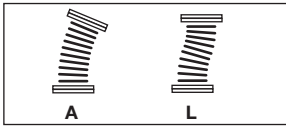
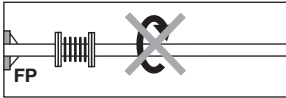
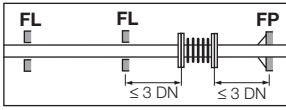

Bewegungsbeanspruchung

- **A** = Angular, **L** = Lateral.
- Die Vorspannung des Kompensators beträgt 50 % der Angular- oder Lateralbewegung.

Schwingungsaufnahme

- Kompensator möglichst dicht an das schwingende Aggregat montieren, um zusätzliche Bewegungen zu vermeiden.
- Direkt hinter dem Kompensator Rohrleitung unabhängig vom schwingenden Aggregat über Führungslager **FL** oder Festpunkt **FP** befestigen.
- Bei Schwingungen in alle Richtungen einen zweiten Kompensator rechtwinklig zum ersten einbauen.
- Zur Aufnahme der axialen Druckkraft für ausreichende Standfestigkeit des schwingenden Aggregats sorgen.
- Zur Schwingungsaufnahme Kompensator ohne Vorspannung einbauen.
- Maximale Schwingungsamplitude ≤ 5 bis 10 % der Bewegungsaufnahme.

Before installation

- Only install one bellows unit between two fixed points or guide bearings.
- Distance between the bellows unit and fixed point **FP** or guide bearing **FL** ≤ 3 DN.
- Fit pipe sections at the ends with fixed points, which can absorb the axial compression force, the adjustment force of the bellows unit and the friction force of the guide bearings.
- The pipeline must be flush at the installation point.
- Do not use a bellows unit to compensate for installation inaccuracies.
- Do not subject the bellows unit to torsion forces.
- Protect the bellows from weld spatter, cover it with non-conductive material.
- Protect the bellows from mechanical and chemical damage.
- Prevent the transfer of steel particles (from the pipeline) on to the bellows (risk of corrosion).
- Vibrations and flows reduce the maximum inlet pressure of the bellows unit (see "Reduction factors").

Dynamic stress

- **A** = Angular, **L** = Lateral.
- The initial stress of the bellows unit is 50% of the angular or lateral movement.

Vibration absorption

- Fit the bellows unit as close as possible to the vibrating unit to prevent additional movement.
- Secure the pipeline directly behind the bellows unit independently of the vibrating unit using a guide bearing **FL** or fixed point **FP**.
- If there are vibrations in all directions, install a second bellows unit at right angle to the first one.
- To absorb the axial compression force ensure that the vibrating unit is adequately stable.
- Install the bellows unit with no initial stress to absorb the vibrations.
- Maximum vibration amplitude ≤ 5 to 10% of the movement absorption.

Avant le montage

- Ne monter qu'un seul compensateur entre deux points fixes ou deux paliers de support.
- Distance entre le compensateur et le point fixe **FP** ou le palier de support **FL** ≤ 3 DN.
- Prévoir sur les extrémités des sections de conduite des points fixes pouvant absorber la force de pression axiale, la force de déplacement du compensateur et la force de frottement des paliers de support.
- La conduite doit s'aligner sur l'emplacement de montage.
- Ne pas utiliser le compensateur pour compenser le montage.
- Ne pas solliciter le compensateur à la torsion.
- Protéger le soufflet des éclaboussures de métal en fusion, le recouvrir d'un matériau non conducteur.
- Protéger le soufflet des éclaboussures de métal en fusion, le recouvrir d'un matériau non conducteur.
- Éviter la transmission de particules d'acier (de la conduite) sur le soufflet (danger de corrosion).
- Vibrations et flux réduisent la pression amont maximale du compensateur (voir "Coefficients de perte").

Sollicitation au mouvement

- **A** = angulaire, **L** = latéral.
- La précontrainte du compensateur est de 50 % du mouvement angulaire ou latéral.

Absorption des vibrations

- Monter le compensateur aussi près que possible du groupe vibrant pour éviter des mouvements supplémentaires.
- Fixer la conduite directement en aval du compensateur, indépendamment du groupe vibrant, par un palier de support **FL** ou un point fixe **FP**.
- S'il y a des vibrations dans tous les sens, monter un deuxième compensateur perpendiculairement au premier.
- Pour absorber la force de pression axiale, veiller à maintenir une stabilité suffisante du groupe vibrant.
- Pour absorber les vibrations, monter le compensateur sans précontrainte.
- Amplitude de vibration maximale ≤ 5 à 10 % de l'absorption du mouvement.

Voor de inbouw

- Tussen twee vaste punten of geleidingslagers slechts één compensator monteren.
- Afstand tussen compensator en vast punt **FP** of geleidingslager **FL** ≤ 3 DN.
- Leidingssecties aan de uiteinden van vaste punten voorzien die de axiale duwkracht, de stelkracht van de compensator en de wrijvingskracht van het geleidingslager kunnen opnemen.
- De leiding moet op de plaats van inbouw in één lijn liggen.
- Compensator niet voor de montagecompensatie gebruiken.
- Compensator niet op verdraaiing belasten.
- Balg tegen lasspatters beschermen, met niet-geleidende materiaal afdekken.
- Balg tegen mechanische en chemische beschadiging beschermen.
- Versterk van stalen deeltjes (van de leiding) naar de balg voorkomen (kans op corrosie).
- Trillingen en stromingen reduceren de max. inlaatdruk van de compensator (zie "Reductiefactoren").

Dynamische belasting

- **A** = Angular, **L** = Lateraal.
- De voorspanning van de compensator bedraagt 50% van de angulaire of laterale beweging.

Opname van trillingen

- Compensator zo dicht mogelijk bij het trillende aggregaat monteren om extra bewegingen te voorkomen.
- Rechtstreeks achter de compensator de leiding onafhankelijk van het trillende aggregaat via geleidingslager **FL** of vast punt **FP** bevestigen.
- Bij trillingen in alle richtingen een tweede compensator rechthoekig t.o.v. de eerste inbouwen.
- Voor de opname van de axiale duwkracht voor voldoende stabiliteit van het trillende aggregaat zorgen.
- Voor de opname van trillingen de compensator zonder voorspanning inbouwen.
- Maximum trillingsamplitude ≤ 5 tot 10% van de bewegingsopname.

Prima del montaggio

- Tra due punti di fissaggio o cuscinetti guida montare solo un giunto antivibrante di compensazione.
- Distanza tra giunto antivibrante di compensazione e punto di fissaggio **FP** o cuscinetto guida **FL** ≤ 3 DN.
- Dotare i segmenti di tubo di punti di fissaggio alle estremità, in modo da assorbire la pressione assiale, la forza di spostamento del giunto antivibrante di compensazione e la forza di attrito dei cuscinetti guida.
- La tubazione deve essere allineata alla posizione di montaggio.
- Non utilizzare il giunto antivibrante di compensazione per l'equilibratura del montaggio.
- Non sottoporre a torsione il giunto antivibrante di compensazione.
- Proteggere la superficie del giunto da spruzzi di saldatura, coprire con materiale coibente.
- Proteggere la superficie del giunto da danni meccanici e chimici.
- Evitare che particelle di acciaio (delle tubazioni) si depositino sulla superficie del giunto (pericolo di corrosione).
- Oscillazioni e correnti riducono la pressione di entrata max. del giunto antivibrante di compensazione (vedi "Fattori riduttivi").

Sollecitazione di moto

- **A** = angolare, **L** = laterale.
- La tensione iniziale del giunto antivibrante di compensazione è pari al 50 % del moto angolare o laterale.

Assorbimento delle oscillazioni

- Montare il giunto antivibrante di compensazione nel modo più compatto possibile al gruppo oscillante, per evitare ulteriori movimenti.
- Fissare la tubazione direttamente dietro al giunto antivibrante di compensazione con il cuscinetto guida **FL** o il punto di fissaggio **FP** e in modo che rimanga indipendente dal gruppo oscillante.
- In presenza di oscillazioni in ogni direzione montare un secondo giunto ad angolo retto rispetto al primo.
- Per l'assorbimento della pressione assiale provvedere a una sufficiente stabilità del gruppo oscillante.
- Per l'assorbimento delle oscillazioni montare il giunto antivibrante di compensazione senza tensione iniziale.
- Ampiezza di oscillazione massima da ≤ 5 al 10 % dell'assorbimento movimenti.

Antes del montaje

- Entre dos puntos fijos o cojinetes-guía, montar sólo un compensador.
- Distancia entre compensador y punto fijo **FP** o cojinete-guía **FL** ≤ 3 DN.
- Dotar a los extremos de los tramos de línea con puntos fijos que puedan absorber la fuerza de presión axial, la fuerza de ajuste del compensador y la fuerza de rozamiento de los cojinetes-guía.
- La tubería debe estar alineada en el lugar de montaje.
- No utilizar el compensador para compensar el montaje.
- No someter el compensador a esfuerzo de torsión.
- Proteger el fuelle contra las salpicaduras de soldadura, cubriéndolo con material no conductor.
- Proteger el fuelle contra los daños mecánicos y químicos.
- Evitar la transmisión de partículas de acero (de la tubería) al fuelle (peligro de corrosión).
- Las vibraciones y los flujos reducen la presión de entrada máxima del compensador (ver "Factores de reducción").

Esfuerzo de movimiento

- **A** = angular, **L** = lateral.
- La pretensión del compensador es el 50 % del movimiento angular o lateral.

Absorción de vibraciones

- Montar el compensador lo más cerca posible del grupo que vibra, para evitar movimientos adicionales.
- Directamente detrás del compensador, fijar la tubería independientemente del grupo que vibra, mediante cojinete-guía **FL** o punto fijo **FP**.
- En caso de vibraciones en todas direcciones, montar un segundo compensador en ángulo recto con el primero.
- Para absorber la fuerza de presión axial, procurar suficiente estabilidad del grupo que vibra.
- Para absorber vibraciones, montar el compensador sin pretensión.
- Amplitud máxima de la vibración ≤ 5 hasta 10 % de la absorción de movimiento.

Einbauen

- Vorspannung für die zu erwartende Dehnung oder Stauchung festlegen.
 - V = Vorspannung
 - D = Dehnung Rohrleitung
 - t_E = Temperatur Einbau
 - t_{min} = min. Betriebstemperatur
 - t_{max} = max. Betriebstemperatur (positive Vorspannung = Kompensator dehnen, negative Vorspannung = Kompensator stauchen).
- Die Baulücke anhand der Baulänge des Kompensators festlegen:
 - L_E = Baulücke
 - B_L = Baulänge
 - V = Vorspannung.
- Bei Verwendung einer Drosselblende (siehe „Zubehör“) vergrößert sich die Baulänge um 3 mm.
- Rohrleitung und Führungslager auf spannungsfreies Gleiten prüfen.
- Balgwelle der Kompensatoren frei von Verschmutzungen halten.

$$V = D \times \left(0,5 - \frac{t_E - t_{\min}}{t_{\max} - t_{\min}}\right)$$

V, D [mm] t_E, t_{min}, t_{max} [°C]

$$L_E = B_L \pm V$$

L_E, B_L, V [mm]

EKO..R

- Empfohlenes Anzugsmoment für Kompensatoren mit Gewindeanschluss (für Gas bei Betriebsdruck 4 bar):

DN 15	60 Nm
DN 20	120 Nm
DN 25	170 Nm
DN 32	210 Nm
DN 40	370 Nm
DN 50	510 Nm
- Für die Anschlüsse DN 32, DN 40 und DN 50 empfehlen wir die Verschraubungen nach 24 Stunden nachzuziehen.
- Mitgelieferte Dichtungen nur 1 x verwenden.

Installation

- Determine the initial stress for the expansion or compression to be expected.
 - V = Initial stress
 - D = Pipeline expansion
 - t_E = Installation temperature
 - t_{min} = Min. operating temperature
 - t_{max} = Max. operating temperature (Positive initial stress = bellows unit expanding, negative initial stress = bellows unit contracting).
- Determine the installation space on the basis of the overall length of the bellows unit:
 - L_E = Installation space
 - B_L = Overall length
 - V = Initial stress.
- If a restricting orifice is used (see "Accessories"), the overall length is increased by 3 mm.
- Check the pipeline and guide bearings to ensure that they can move without stress.
- Keep the bellows folds free of dirt.

EKO..R

- Recommended tightening torque for bellows units with threaded connection (for gas at an operating pressure of 4 bar):

DN 15	60 Nm
DN 20	120 Nm
DN 25	170 Nm
DN 32	210 Nm
DN 40	370 Nm
DN 50	510 Nm
- For DN 32, DN 40 and DN 50 connections, we recommend that you retighten the screw connectors after 24 hours.
- Use seals supplied with unit only once.

Montage

- Spécifier une précontrainte pour la dilatation ou la compression que l'on est en droit d'attendre.
 - V = Précontrainte
 - D = Dilatation de la conduite
 - t_E = Température de montage
 - t_{min} = Température de service mini.
 - t_{max} = Température de service maxi. (précontrainte positive = dilater le compensateur, précontrainte négative = comprimer le compensateur).
- Spécifier l'espace d'installation sur la base de la longueur de montage du compensateur :
 - L_E = Espace d'installation
 - B_L = Longueur de montage
 - V = Précontrainte.
- Lorsqu'on utilise un diaphragme de mesure (voir "Accessoires"), la longueur de montage s'accroît de 3 mm.
- Tester la conduite et les paliers de support pour déterminer un glissement sans contrainte.
- Maintenir les plis de soufflets des compensateurs à l'abri des crasses.

EKO..R

- Couple de serrage recommandé pour les compensateurs avec raccord taraudé (pour du gaz avec une pression de service de 4 bar) :

DN 15	60 Nm
DN 20	120 Nm
DN 25	170 Nm
DN 32	210 Nm
DN 40	370 Nm
DN 50	510 Nm
- Pour les raccords DN 32, DN 40 et DN 50, nous recommandons de resserrer les vis après 24 heures.
- N'utiliser qu'une seule fois les joints d'étanchéité fournis.

Inbouwen

- Voorspanning voor de te verwachten uitzetting of opstuiking vastleggen.
 - V = voorspanning
 - D = uitzetting leiding
 - t_E = temperatuur inbouw
 - t_{min} = min. bedrijfstemperatuur
 - t_{max} = max. bedrijfstemperatuur (positieve voorspanning = compensator uitrekken, negatieve voorspanning = compensator opstuiken).
- De vrije ruimte aan de hand van de bouw lengte van de compensator vastleggen:
 - L_E = vrije ruimte
 - B_L = bouw lengte
 - V = voorspanning.
- Bij gebruik van een restrictie-element (zie "Toebehoren") wordt de bouw lengte 3 mm groter.
- Leiding en geleidingslagers op spanningsvrij glijden controleren.
- Balg van de compensatoren vrij van verontreiniging houden.

EKO..R

- Aanbevolen aanhaalkoppel voor compensatoren met schroefdraadverbinding (voor gas bij een werkdruk van 4 bar):

DN 15	60 Nm
DN 20	120 Nm
DN 25	170 Nm
DN 32	210 Nm
DN 40	370 Nm
DN 50	510 Nm
- Voor de aansluitingen DN 32, DN 40 en DN 50 raden wij u aan om de wartels na 24 uur na te trekken.
- Bijgeleverde dichtingen niet meer dan één keer gebruiken.

Montaggio

- Fissare la tensione iniziale per la dilatazione o la compressione prevista.
 - V = tensione iniziale
 - D = dilatazione tubazione
 - t_E = temperatura d'installazione
 - t_{min} = temperatura di esercizio minima
 - t_{max} = temperatura di esercizio massima (tensione iniziale positiva = dilatazione del giunto antivibrante di compensazione, tensione iniziale negativa = compressione del giunto antivibrante di compensazione)
- Determinare i fori di montaggio in base alla lunghezza d'ingombro del giunto antivibrante di compensazione:
 - L_E = fori di montaggio
 - B_L = lunghezza d'ingombro
 - V = tensione iniziale
- Se si utilizza un orificio di riduzione (vedi "Accessori"), la lunghezza d'ingombro aumenta di 3 mm.
- Verificare che la tubazione e il cuscinetto guida scorrano senza tensioni.
- Tenere sgombrata da sporcizia la ondulazione della superficie del giunto antivibrante di compensazione.

EKO..R

- Coppia di avviamento consigliata per giunti antivibranti di compensazione con raccordo filettato (per gas con pressione di esercizio pari a 4 bar):

DN 15	60 Nm
DN 20	120 Nm
DN 25	170 Nm
DN 32	210 Nm
DN 40	370 Nm
DN 50	510 Nm
- Per i raccordi DN 32, DN 40 e DN 50 si consiglia di stringere i collegamenti a vite dopo 24 ore.
- Utilizzare le guarnizioni fornite solo 1 x.

Montaje

- Establecer la pretensión para la dilatación o aplastamiento esperada.
 - V = pretensión
 - D = dilatación de la tubería
 - t_E = temperatura de montaje
 - t_{min} = temperatura de servicio mín.
 - t_{max} = temperatura de servicio máx. (pretensión positiva = dilatar compensador, pretensión negativa = aplastar compensador).
- Establecer el hueco constructivo en base a la longitud constructiva del compensador:
 - L_E = hueco constructivo
 - B_L = longitud constructiva
 - V = pretensión.
- Si se utiliza un diafragma de estrangulación (ver "Accesorios"), la longitud constructiva se incrementa en 3 mm.
- Comprobar el deslizamiento sin tensiones de la tubería y los cojinetes-guía.
- Mantener libre de suciedad la ondulación del fuelle de los compensadores.

EKO..R

- Par de apriete recomendado para compensadores con conexión roscada (para gas a una presión de servicio de 4 bar):

DN 15	60 Nm
DN 20	120 Nm
DN 25	170 Nm
DN 32	210 Nm
DN 40	370 Nm
DN 50	510 Nm
- Para las conexiones DN 32, DN 40 y DN 50 recomendamos volver a apretar las uniones roscadas después de 24 horas.
- Las juntas suministradas sólo se deben utilizar 1 vez.

EKO..RI

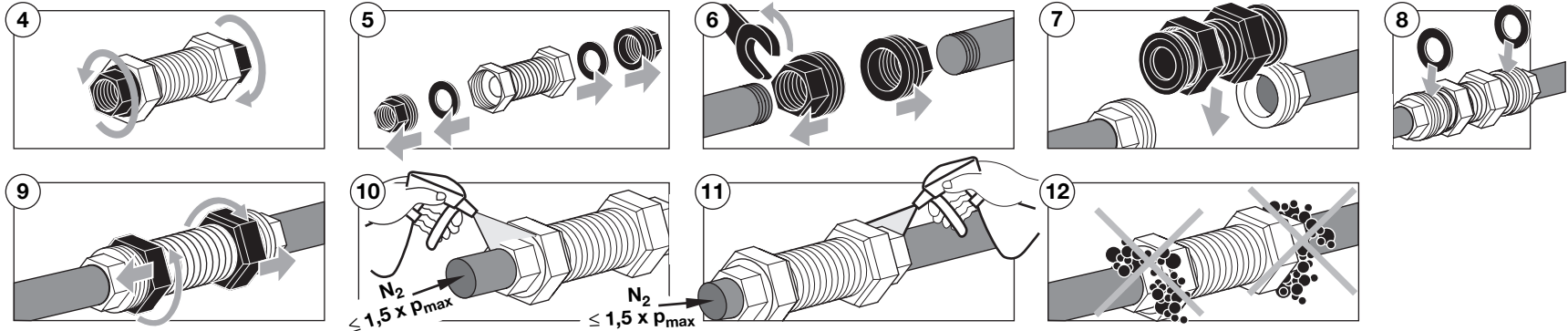
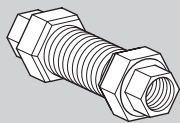

EKO..RA

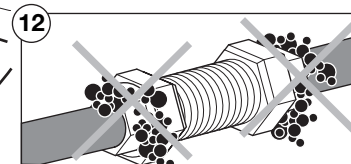
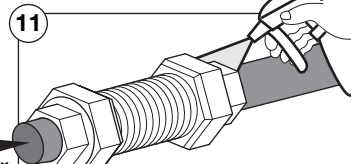
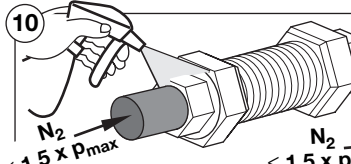
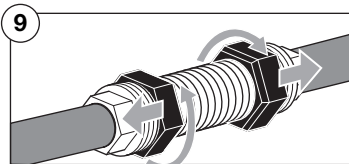
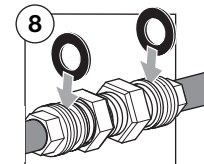
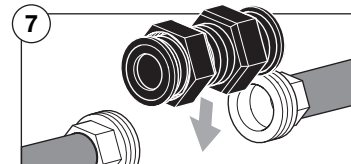
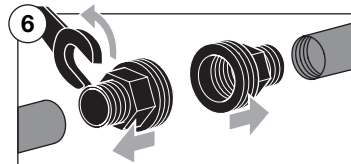
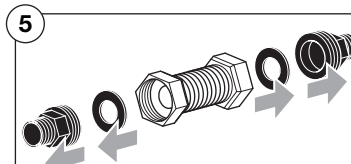
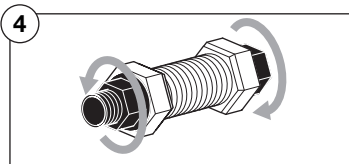
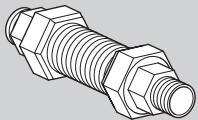

EKO..F

- Für Hochtemperaturbeständigkeit die Flanschdichtung WL-HT (siehe „Zubehör“) verwenden.
- Die Flansche des EKO..FZ sind feuerverzinkt.

EKO..F

- Use flange seal WL-HT (see “Accessories”) to achieve high temperature resistance.
- The flanges of the EKO..FZ are hot-galvanised.

EKO..F

- Pour assurer une résistance aux hautes températures, on utilisera la joint à bride WL-HT (voir “Accessoires”).
- Les brides de l'EKO..FZ sont galvanisées à chaud.

EKO..F

- Voor hittevastheid de flenspakking WL-HT (zie “Toebehoren”) gebruiken.
- De flenzen van de EKO..FZ zijn thermisch gegalvaniseerd.

EKO..F

- Per la resistenza alle alte temperature utilizzare la guarnizione flangia WL-HT (vedi “Accessori”).
- Le flange dell'EKO..FZ sono zincate a caldo.

EKO..F

- Para la resistencia a las altas temperaturas, emplear la junta de brida WL-HT (ver “Accesorios”).
- Las bridas del EKO..FZ están galvanizadas en caliente.

EKO..F

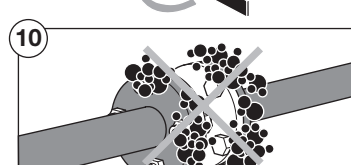
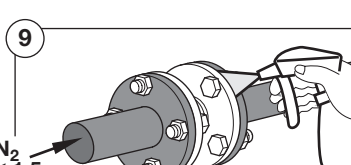
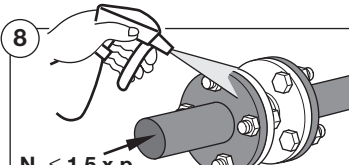
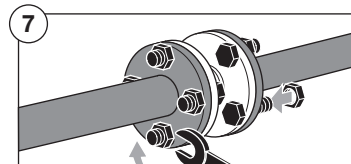
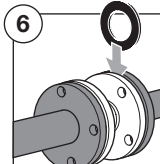
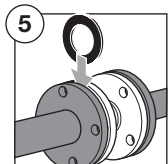
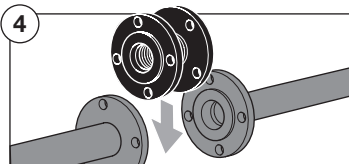
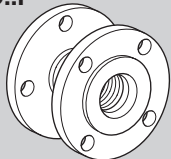

In Betrieb nehmen

- ① Festpunkte und Führungslager arretieren.
- Übermäßige Druckstöße vermeiden.

Commissioning

- ① Lock the fixed points and guide bearings.
- Prevent excessive pressure surges.

Mise en service

- ① Bloquer les points fixes et les paliers de support.
- Eviter des à-coups de pression exagérés.

In bedrijf stellen

- ① Vaste punten en geleidingslagers arretieren.
- Overmatige drukstoten voorkomen.

Messa in servizio

- ① Bloccare punti di fissaggio e cuscinetti guida.
- Evitare eccessivi colpi d'ariete.

Puesta en servicio

- ① Bloquear los puntos fijos y los cojinetes-guía.
- Evitar los golpes de ariete excesivos.

Wartung

- Der Kompensator EKO ist wartungsarm.

Maintenance

- The bellows unit EKO requires little maintenance.

Maintenance

- Le compensateur EKO demande peu d'entretien.

Onderhoud

- De compensator EKO is onderhoudsarm.

Manutenzione

- Il giunto antivibrante di compensazione EKO richiede poca manutenzione.

Mantenimiento

- El compensador EKO requiere muy poco mantenimiento.

Technische Daten

→ Der Druckverlust ist etwa doppelt so hoch wie bei einer gleichlangen glattflächigen Rohrleitung.

Technical data

→ The pressure loss is approx. twice as high as that of a smooth pipe of the same length.

Caractéristiques techniques

→ La perte de charge est environ deux fois plus élevée que pour une conduite lisse de longueur égale.

Technische gegevens

→ Het drukverlies is ongeveer dubbel zo hoog dan bij een even lange leiding met gladde vlakken.

Dati tecnici

→ La perdita di pressione è di circa il doppio rispetto a una tubazione di pari lunghezza a superficie liscia.

Datos técnicos

→ La pérdida de presión es aproximadamente el doble de la que produce una tubería de superficie lisa de la misma longitud.

i Typ Type Type Tipo Tipo	Anschluss Connection Raccordement Aansluiting Collegamento Conexión		Bewegungsaufnahme Movement absorption Absorption de mouvement Opname van bewegingen Assorbimento del movimento Absorción de movimiento			Baulänge (± 2 mm) Overall length (± 2 mm) Longueur de montage (± 2 mm) Bouwlengte (± 2 mm) Lunghezza d'ingombro (± 2 mm) Longitud constructiva (± 2 mm)	Verschraubung Screw connector Raccord à vis Wartel Collegamento a vite Unión roscada	Betriebstemperatur Operating temperature Température de service Bedrijfstemperatuur Temperatura di esercizio Temperatura de servicio					Max. Eingangsdruck * Max. inlet pressure* Pression amont maximale* Max. inlaatdruk* Pressione di entrata max.* Presión de entrada max.*	
	DN		Δ axial Δ Axial Δ axial Δ axiaal Δ assiale Δ axial ± mm	Δ angular Δ Angular Δ angulaire Δ angulaire Δ angular Δ angular ± °	Δ lateral Δ Lateral Δ latéral Δ lateraal Δ laterale Δ lateral ± mm			SW A/F (spanner size) Surpan SW (sleutelwijdte) Apertura della chiave Ancho de llave mm	Luft Air Air Lucht aria Aire °C	Gas Gas Gaz Gas gas Gas °C	Wasser Water Eau Water acqua Agua °C	Gas Gas Gaz Gas gas Gas bar	Luft/Wasser Air/Water Air/Eau Lucht/water aria/acqua Aire/Agua bar	
EKO 15RA	15	R 1/2	12	50	8	157	39	-20 – +250**	-20 – +150	0 – +100	4	10		
EKO 20RA	20	R 3/4	14	45	7	173	48	-20 – +250**	-20 – +150	0 – +100	4	10		
EKO 25RA	25	R 1	15	40	8	194	54	-20 – +250**	-20 – +150	0 – +100	4	10		
EKO 32RA	32	R 1 1/4	16	35	8	215	67	-20 – +250**	-20 – +150	0 – +100	4	10		
EKO 40RA	40	R 1 1/2	17	35	9	240	73	-20 – +250**	-20 – +150	0 – +100	4	10		
EKO 50RA	50	R 2	21	30	10	270	90	-20 – +250**	-20 – +150	0 – +100	4	10		
EKO 15RI	15	Rp 1/2	12	50	8	125	39	-20 – +250**	-20 – +150	0 – +100	4	10		
EKO 20RI	20	Rp 3/4	14	45	7	135	48	-20 – +250**	-20 – +150	0 – +100	4	10		
EKO 25RI	25	Rp 1	15	40	8	150	54	-20 – +250**	-20 – +150	0 – +100	4	10		
EKO 32RI	32	Rp 1 1/4	16	35	8	165	67	-20 – +250**	-20 – +150	0 – +100	4	10		
EKO 40RI	40	Rp 1 1/2	17	35	9	190	73	-20 – +250**	-20 – +150	0 – +100	4	10		
EKO 50RI	50	Rp 2	21	30	10	210	90	-20 – +250**	-20 – +150	0 – +100	4	10		
EKO 25F (Z)	25	PN 10	7	18	1,5	60	—	-20 – +500	-20 – +150	0 – +100	10	10		
EKO 32F (Z)	32	PN 10	8	17	2	65	—	-20 – +500	-20 – +150	0 – +100	10	10		
EKO 40F (Z)	40	PN 10	12	18	2	75	—	-20 – +500	-20 – +150	0 – +100	10	10		
EKO 50F (Z)	50	PN 10	12	18	2,5	95	—	-20 – +500	-20 – +150	0 – +100	10	10		
EKO 65F (Z)	65	PN 10	17	18	3,5	110	—	-20 – +500	-20 – +150	0 – +100	10	10		
EKO 80F (Z)	80	PN 10	20	18	3,5	125	—	-20 – +500	-20 – +150	0 – +100	10	10		
EKO 100F (Z)	100	PN 10	20	16	4,5	150	—	-20 – +500	-20 – +150	0 – +100	10	10		
EKO 125F (Z)	125	PN 10	22,5	14	4,1	175	—	-20 – +500	-20 – +150	0 – +100	10	10		
EKO 150F (Z)	150	PN 10	28	16,5	7	200	—	-20 – +500	-20 – +150	0 – +100	10	10		
EKO 200F (Z)	200	PN 10	40	16	7,5	240	—	-20 – +500	-20 – +150	0 – +100	10	10		
EKO 200F100P	200	PN 16	40	16	7,5	240	—	-20 – +500	-20 – +150	0 – +100	16	16		
EKO 250F10P	250	PN 16	36	13	4,2	190	—	-20 – +500	-20 – +150	0 – +100	1	1		
EKO 350F10P	350	PN 16	30	9	2	169	—	-20 – +500	-20 – +150	0 – +100	1	1		

* Zulässigen Eingangsdruck bei dynamischer Belastung und erhöhter Temperatur berücksichtigen (siehe „Abminderungsfaktoren“).

* Observe the maximum allowable inlet pressure for dynamic stress and increased temperature (see “Reduction factors”).

* Tenir compte de la pression amont admissible en charge dynamique et à température élevée (voir “Coefficients de perte”).

* Bij dynamische belasting en verhoogde temperatuur met de toelaatbare inlaatdruk rekening houden (zie “Reductiefactoren”).

* Tenere conto della pressione di entrata tollerata in presenza di sollecitazione dinamica e temperatura elevata (vedi “Fattori riduttivi”).

* Presión de entrada admisible con carga dinámica y temperatura elevada (ver “Factores de reducción”).

** Kurzfristige Temperaturspitzen bis 300 °C können aufgenommen werden.

** Short-term temperature peaks of up to 300°C are admissible.

** Des températures de pointe brèves de 300 °C au maximum peuvent être tolérées.

** Kortstondige temperatuurpieken tot 300°C kunnen worden verwerkt.

** Si possono assorbire punte massime di temperatura fino a 300 °C di breve durata.

** Se pueden soportar durante cortos periodos de tiempo puntas de temperatura de hasta 300 °C.

EKO..R-A

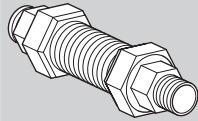

EKO..R-I

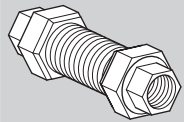

EKO..F

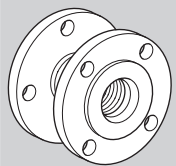

Abminderungsfaktoren

→ Druckpulsation, Druckstöße, Druckschwankungen, häufige Bewegungen, Schwingungen und erhöhte Temperaturen vermindern den max. Eingangsdruck.

→ Zulässigen Eingangsdruck berechnen.

p = zulässiger Eingangsdruck [bar]
 p_{max} = max. Eingangsdruck [bar]
 k_d = dynamischer Abminderungsfaktor (siehe Tabelle)
 k_t = Temperaturabminderungsfaktor (siehe Tabelle)

$$p = p_{max} \times k_d \times k_t$$

Reduction factors

→ Pressure pulsation, pressure surges, pressure fluctuations, frequent movements, vibrations and high temperatures will reduce the max. inlet pressure.

→ Calculate the maximum allowable inlet pressure.

p = Max. allowable inlet pressure [bar]
 p_{max} = Max. inlet pressure [bar]
 k_d = Dynamic reduction factor (see table)
 k_t = Temperature reduction factor (see table)

Coefficients de perte

→ Les impulsions de pression, les à-coups de pression, les fluctuations de pression, les déplacements fréquents, les vibrations et les températures élevées réduisent la pression amont maximale.

→ Calculer la pression amont admissible.

p = Pression amont admissible [en bars]
 p_{max} = Pression amont maximale [en bars]
 k_d = Coefficient de perte dynamique (voir tableau)
 k_t = Coefficient de perte dû à la température (voir tableau)

Reductiefactoren

→ Drukpulsatie, drukstoten, drukschommelingen, diverse bewegingen, trillingen en verhoogde temperaturen reduceren de max. inlaatdruk.

→ Toelaatbare inlaatdruk berekenen.

p = toelaatbare inlaatdruk [bar]
 p_{max} = max. inlaatdruk [bar]
 k_d = dynamische reductiefactor (zie tabel)
 k_t = temperatuurreductiefactor (zie tabel)

Fattori riduttivi

→ Impulsi di pressione, colpi di ariete, variazioni di pressione, movimenti frequenti, oscillazioni e temperature elevate riducono la pressione di entrata max.

→ Calcolare la pressione di entrata tollerata.

p = pressione di entrata tollerata [bar]
 p_{max} = pressione di entrata max. [bar]
 k_d = fattore riduttivo dinamico (vedi Tabella)
 k_t = fattore riduttivo della temperatura (vedi Tabella)

Factores de reducción

→ La pulsación de la presión, los golpes de ariete, las oscilaciones de presión, los movimientos frecuentes, las vibraciones y las temperaturas elevadas, reducen la presión de entrada máxima.

→ Calcular la presión de entrada admisible.

p = presión de entrada admisible [bar]
 p_{max} = presión de entrada máx. [bar]
 k_d = factor de reducción dinámico (ver tabla)
 k_t = factor de reducción por temperatura (ver tabla)

EKO

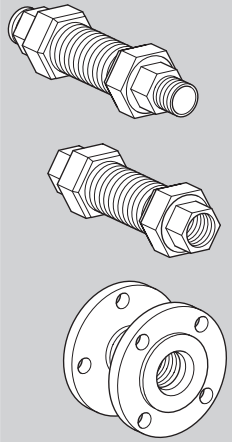

i Dynamischer Abminderungsfaktor k_d /Dynamic reduction factor k_d /Coefficient de perte dynamique k_d /Dynamische reductiefactor k_d /Fattore riduttivo dinamico k_d /Factor de reducción dinámico k_d			
	geringe, langsame Bewegung; keine Schwingung Slight, slow movement; no vibration Mouvement lent de faible ampleur; pas de vibrations geringe, langsame beweging; geen trilling movimiento esiguo, lento; ninguna oscilazione poco movimiento, lento; ninguna vibración	häufige, gleichförmige Bewegung; Schwingungen Frequent, uniform movement; vibrations Mouvement uniforme fréquent; vibrations frequente, gelijkvormige beweging; trillingen movimiento frecuente, uniforme; oscilazioni movimiento frecuente, uniforme; vibraciones	rhythmische und stoßartige Bewegung; starke Vibrationen Rhythmic, surge-type movement; strong vibrations Mouvement rythmique intermittent; fortes vibrations ritmische en schokachtige beweging; sterke vibraties movimiento rítmico e a scosse; forti vibrazioni movimiento rítmico y a golpes; vibraciones intensas
stationäre oder langsame und gleichförmige Strömung Stationary or slow and uniform flow Courant stationnaire ou lent et uniforme stationaire of langzame en gelijkvormige stroming flusso stazionario o lento e uniforme flujo estacionario o lento y uniforme	1	0,80	0,40
pulsierende und ungleichförmige Strömung Pulsating and non-uniform flow Courant pulsant et irrégulier pulserende en ongelijkvormige stroming flusso a impulsi e irregolare flujo pulsante e irregular	0,80	0,63	0,32
rhythmische und stoßartige Strömung Rhythmic and surge-type flow Courant rythmique intermittent ritmische en schokachtige stroming flusso ritmico e a scosse flujo rítmico y a golpes	0,32	0,20	Auf Anfrage/On request/Sur demande/Op aanvraag/ A richiesta/Bajo demanda

EKO

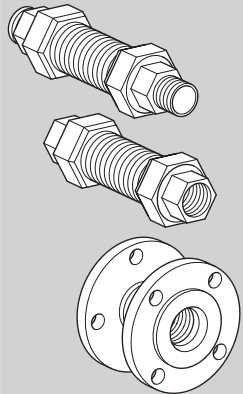

i Temperaturabminderungsfaktor k_t /Temperature reduction factor k_t /Coefficient de perte dû à la température k_t /Temperatuurreductiefactor k_t /Fattore riduttivo della temperatura k_t /Factor de reducción por temperatura k_t		
Temperatur Temperature Température Temperatuur Temperatura Temperatura °C	Nichtrostende Stähle/Stainless steels/Aciers inoxydables/Niet roestende staalsoorten/Acciaio inossidabile/Aceros inoxidables DIN 17441	
	ab/from/de/vanaf/da/desde DN 125	bis/to/à/tot/a/hasta DN 100
	1.4541	1.4571
20	1,00	1,00
50	0,92	0,94
100	0,86	0,87
150	0,83	0,84
200	0,79	0,80
250	0,74	0,75
300	0,71	0,72
350	0,68	0,69
400	0,67	0,68
450	0,66	0,67
500	0,65	0,66
550	0,56	0,58

Zubehör**WL-HT****i**

Flanschdichtung Flange seal Joint à bride Flenspakking Guarnizione flangia Junta de brida	Bestell-Nr. Order No. Référence Bestelnummer n° d'ordine N° referencia
WL-HT DN 25	0 335 222 1
WL-HT DN 32	0 335 222 2
WL-HT DN 40	0 335 222 3
WL-HT DN 50	0 335 222 4
WL-HT DN 65	0 335 222 5
WL-HT DN 80	0 335 222 6
WL-HT DN 100	0 335 222 7
WL-HT DN 125	0 335 222 8
WL-HT DN 150	0 335 222 9
WL-HT DN 200	0 335 222 0

→ Es werden je eine Flanschdichtung für Ein- und Ausgangsflansch benötigt.

Drosselblende

- Zur unveränderlichen Einstellung des Volumenstroms direkt am Kompensator.
- Für Kompensator EKO aus V2A-Stahl.
- Bitte Angebot anfordern.

Accessories

→ One flange seal is required for the inlet flange and another for the outlet flange.

Restricting orifice

- For the permanent adjustment of the flow rate at the actual bellows unit.
- For bellows unit EKO made of V2A steel.
- Ask us for a quotation.

Accessoires

→ Il est nécessaire d'utiliser respectivement un joint à bride pour la bride d'entrée et la bride de sortie.

Diaphragme de mesure

- Pour régler à une valeur inchangée le débit sur le compensateur.
- Pour le compensateur EKO en acier V2A.
- Veuillez demander une offre.

Toebehoren

→ Er is een flenspakking voor de in- en voor de uitgangsfens nodig.

Restrictie-element

- Voor de onveranderlijke instelling van de volumestroom direct op de compensator.
- Voor compensator EKO uit V2A staal.
- A.u.b. offerte aanvragen.

Accessori

→ Serve una guarnizione per ogni flangia di entrata e di uscita.

Orifizio di riduzione

- Per la regolazione costante della portata direttamente sul giunto antivibrante di compensazione.
- Per giunto antivibrante di compensazione EKO in acciaio V2A.
- Si prega di richiedere un'offerta.

Accesorios

→ Se necesita una junta de brida por cada brida de entrada y de salida.

Diafragma de estrangulación

- Para el ajuste invariable del caudal directamente en el compensador.
- Para compensador EKO de acero inoxidable V2A.
- Solicitar oferta.

Technische Änderungen, die dem Fortschritt dienen, vorbehalten.

We reserve the right to make technical modifications in the interests of progress.

Sous réserve de modifications techniques visant à améliorer nos produits.

Technische wijzigingen ter verbetering van onze producten voorbehouden.

Salvo modifiche tecniche per migliorare.

Se reserva el derecho a realizar modificaciones técnicas sin previo aviso.

Bei technischen Fragen wenden Sie sich bitte an die für Sie zuständige Niederlassung/Vertretung. Die Adresse erfahren Sie im Internet oder bei der Elster GmbH.
Zentrale Kundendienst-Einsatz-Leitung weltweit:
Elster GmbH
Tel. +49 (0)541 1214-365
Tel. +49 (0)541 1214-499
Fax +49 (0)541 1214-547

Elster GmbH
Postfach 28 09
D-49018 Osnabrück
Strothweg 1
D-49504 Lotte (Büren)
Tel. +49 (0)541 1214-0
Fax +49 (0)541 1214-370
hts.lotte@honeywell.com
www.kromschroeder.de

Honeywell
krom
schroeder

If you have any technical questions, please contact your local branch office/agent. The addresses are available on the Internet or from Elster GmbH.

Pour toute assistance technique, vous pouvez également contacter votre agence/représentation la plus proche dont l'adresse est disponible sur Internet ou auprès de la société Elster GmbH.

Voor technische vragen wendt u zich a.u.b. tot de plaatselijke vestiging/vertegenwoordiging. Het adres is op het internet te vinden of u wendt zich tot Elster GmbH.

Per problemi tecnici rivolgersi alla filiale/rappresentanza competente. L'indirizzo è disponibile su Internet o può essere richiesto alla Elster GmbH.

Puede recibir soporte técnico en la sucursal/representación que a Ud. le corresponda. La dirección la puede obtener en Internet o a través de la empresa Elster GmbH.